

## Hydraulické lisy Unicraft®

Lisy s dobrým poměrem cena/výkon pro mnohostranné použití v dílnách, garážích, při výuce atd.

- ▶ Ideální pro univerzální použití v dílnách, garážích, při výuce, atd.
- ▶ Promyšlená konstrukce umožňuje dosažení optimálního poměru cena/výkon
- ▶ Větší pracovní prostor díky válci s vestavěnou vratnou pružinou
- ▶ Bezpečná práce: píst lze zastavit v jakékoliv poloze
- ▶ Lisy WPP 30/50/75 je možné ovládat ručně nebo pomocí připojeného stlačeného vzduchu



Pro provoz lisů WPP 30/50/75 E potřebujete kompresor s plnicím množstvím min. 200 l/min.



WPP 10 HTE



WPP 10 TE



WPP 15 TE



WPP 15 E

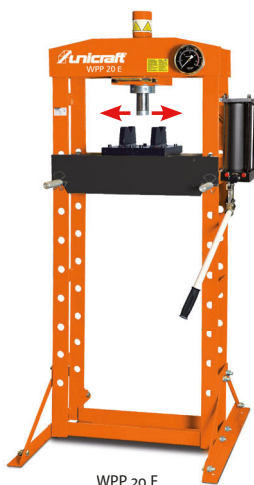

WPP 20 E



WPP 30 E



WPP 50 E

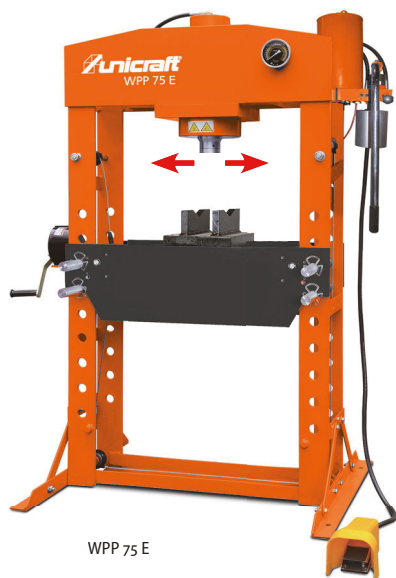

WPP 75 E

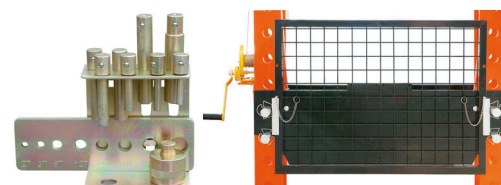
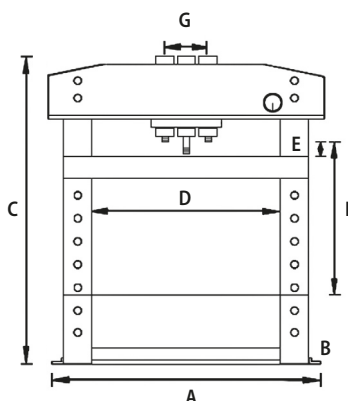

Název	Obj. číslo	Cena bez DPH
Sada lisovacích prípravků pro WPP 10 TE / 15 TE / 15 E / 20 E / 30 E	6300001	1 790 Kč

Ochranná mřížka	Obj. číslo	Cena bez DPH
pro WPP 20 E	6300002	1 790 Kč
pro WPP 30 E	6300003	1 790 Kč
pro WPP 50 E	6300004	1 990 Kč
pro WPP 75 E	6300005	2 190 Kč

Typ	WPP 10 HTE	WPP 10 TE	WPP 15 TE	WPP 15 E	WPP 20 E	WPP 30 E	WPP 50 E	WPP 75 E
Obj. číslo	6300010	6300011	6300015	6300016	6300020	6300030	6300050	6300075
Cena bez DPH	7 190 Kč	7 190 Kč	12 990 Kč	14 990 Kč	16 990 Kč	23 990 Kč	44 990 Kč	69 990 Kč



Průměr pístu	44 mm	40 mm			48 mm	70 mm	75 mm	93 mm
Lisovací tlak	10 t	10 t	15 t	15 t	20 t	30 t	50 t	75 t
Rozměry základny (AxB)	560 × 230 mm	570 × 495 mm	700 × 540 mm	700 × 560 mm	730 × 560 mm	795 × 700 mm	1 030 × 800 mm	1 140 × 800 mm
Výška (C)	966 mm	1 058 mm	965 mm	1 616 mm	1 625 mm	1 800 mm	1 877 mm	1 925 mm
Vnitřní šířka (D)	405 mm	340 mm	500 mm	500 mm	510 mm	535 mm	730 mm	800 mm
Pracovní rozsah (E-H)	158 - 458 mm	194 - 364 mm	157 - 457 mm	173 - 985 mm	38 - 918 mm	150 - 1 030 mm	69 - 1 048 mm	170 - 884 mm
Zdvih pístu	150 mm	175 mm	160 mm	160 mm	186,5 mm	150 mm	200 mm	250 mm
Příčný posuv pístu (G)	-	-	169 mm	169 mm	176 mm	200 mm	245 mm	260 mm
Pracovní tlak stl. vzduchu	-	-	-	-	-	7,5 - 8,5 bar	7,5 - 8,5 bar	7,5 - 8,5 bar
Hmotnost	65,5 kg	54,7 kg	75,5 kg	91,5 kg	105 kg	171 kg	302,5 kg	451 kg

## Hydraulické lisy Metallkraft®

Cenově výhodné stroje pro servis, mechanické a opravárenské dílny atd.



- ▶ Všechny lisy (i ruční) jsou dvourychlostní – při chodu naprázdno se píst pohybuje rychle, při zatížení se automaticky přepne na nižší rychlost
- ▶ Možnost posuvu hydraulického válce po horní konstrukci lisu do požadované polohy (kromě WPP 50 M)
- ▶ Prizmatické podpěry jsou součástí dodávky
- ▶ Lisu WPP 15 a WPP 20 je možné doplnit o pedál pro nožní pohon (volitelné příslušenství)
- ▶ Pojistný ventil chrání lis proti přetížení
- ▶ Ukazatel tlaku válce
- ▶ Spolehlivá hydraulika „Made in EU“



WPP 15 T



WPP 15 s nožním pohonem (volitelné příslušenství)

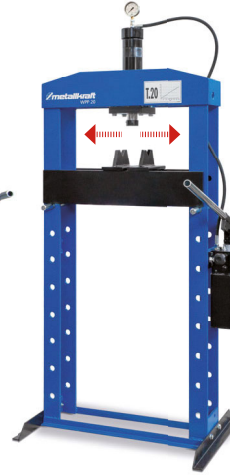

WPP 20

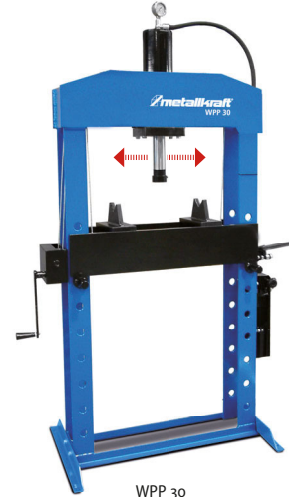

WPP 30

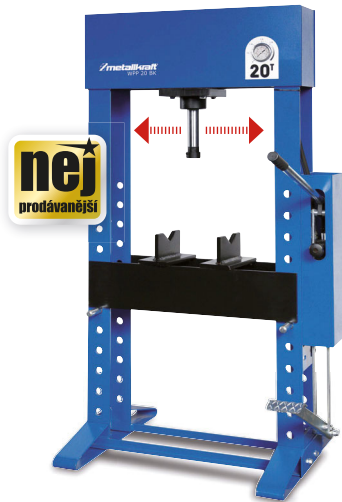

WPP 20 BK

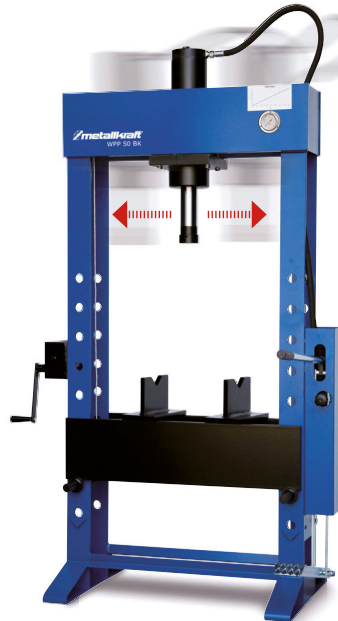

WPP 50 BK



WPP 50 M

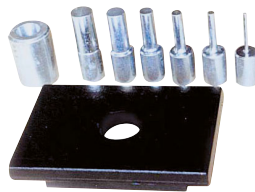
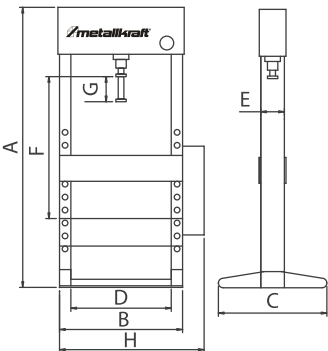

Volitelné příslušenství	Obj. číslo	Cena bez DPH
Lisovací sada s děrovací deskou pro WPP 15 T / 15	4101115	3 790 Kč
Lisovací sada s děrovací deskou pro WPP 20	4101020	3 790 Kč
Lisovací sada s děrovací deskou pro WPP 20 BK	4102020	3 790 Kč
Lisovací sada s děrovací deskou pro WPP 30	4101030	5 290 Kč
Lisovací sada s děrovací deskou pro WPP 30 BK	4102030	5 290 Kč
Lisovací sada s děrovací deskou pro WPP 50 BK	4102050	6 290 Kč
Lisovací sada s děrovací deskou pro WPP 50 M	4103050	6 290 Kč
Děrovací deska pro WPP 15 / 15 T / 20	4104005	2 190 Kč
Děrovací deska pro WPP 20 BK	4104002	1 999 Kč
Děrovací deska pro WPP 30 / WPP 30 BK	4104003	4 190 Kč
Děrovací deska pro WPP 50 BK / 50 M	4104004	4 990 Kč
Nožní pedál pro WPP 15 a WPP 20 (bez montáže)	4101021	2 490 Kč

Typ	WPP 15 T	WPP 15	WPP 20	WPP 20 BK	WPP 30	WPP 30 BK	WPP 50 BK	WPP 50 M
Obj. číslo	4001115	4001015	4001020	4002020	4001030	4002030	4002050	4003050 <b>400 V</b>
Cena bez DPH	21 990 Kč	21 290 Kč	24 190 Kč	30 590 Kč	45 990 Kč	56 990 Kč	63 990 Kč	110 990 Kč

Výkon	15 t (stolní)	15 t	20 t	20 t	30 t	30 t	50 t	50 t
Způsob pohonu	ruční	ruční	ruční	ruční/nožní	ruční	ruční/nožní	ruční/nožní	elektrický
Výkon motoru	-	-	-	-	-	-	-	1 500 W/400V
Hmotnost	105 kg	120 kg	140 kg	210 kg	230 kg	280 kg	360 kg	420 kg
Podrobné rozměry								
Celková výška (A)	1 350 mm	1 890 mm	1 900 mm	1 750 mm	1 980 mm	1 920 mm	2 000 mm	2 290 mm
Šířka bez pumpy (B)	690 mm	620 mm	770 mm	870 mm	890 mm	990 mm	990 mm	985 mm
Hloubka (C)	500 mm	600 mm	600 mm	650 mm	600 mm	650 mm	650 mm	650 mm
Pracovní šířka (D)	550 mm	500 mm	610 mm	690 mm	710 mm	790 mm	790 mm	790 mm
Šířka rámu (E)	150 mm	150 mm	150 mm	180 mm	150 mm	200 mm	210 mm	210 mm
Pracovní výška max. (F)	550 mm	1 000 mm	1 000 mm	950 mm	1 000 mm	1 030 mm	1 000 mm	1 050 mm
Zdvih pístu (G)	160 mm	160 mm	160 mm	160 mm	160 mm	160 mm	150 mm	250 mm
Celková šířka (H)	900 mm	900 mm	950 mm	1 010 mm	1 150 mm	1 240 mm	1 400 mm	1 350 mm

## Robustní hydraulické lisy Metallkraft® s pohyblivým pístem a dvěma rychlostmi pro profesionální použití.

- ▶ Tyto lisy jsou vhodné pro montážní i stínací práce, stejně jako kontroly obrobnosti nebo lisování ložisek a jiných dílů
- ▶ Ideální pro technické dílny, opravárenské provozy a školící zařízení
- ▶ Dvě rychlosti pístu a regulace tlaku pomocí škrtícího ventilu
- ▶ Manometr aktuálního tlaku
- ▶ Těžký svařovaný rám z ocelových profilů zajišťuje vstřebávání lisovací síly válce
- ▶ Přesný hydraulický systém je vhodný i pro jemné lisovací práce
- ▶ Posuv válce pomocí ručního kola a ozubené tyče
- ▶ Velmi těžká a robustní svařovaná konstrukce



Ovládání hydrauliky lisu.

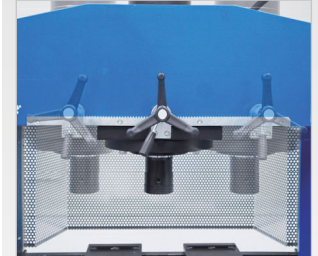

Rychlý a snadný posuv válce pomocí ručního kola a ozubené tyče

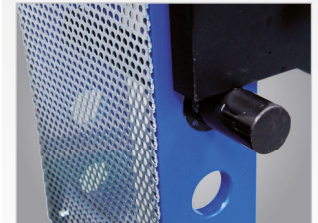

Jednoduché přestavení stolu pomocí hydraulického válce a upevňovacích šroubů

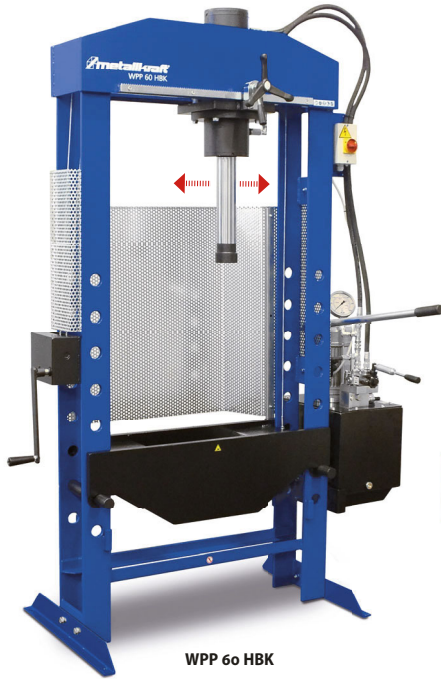

WPP 60 HBK



### WPP 100 HBK / 160 HBK

Zvýšená stabilita díky lepšímu provedení spodní části rámu. Vyrobené prizmatické podpěry nejsou součástí dodávky (volitelné příslušenství).

### Volitelné příslušenství

Prizmatické podpěry pro WPP 60 HBK	4105060	4 690 Kč
Prizmatické podpěry pro WPP 100 HBK	4105100	6 890 Kč
Prizmatické podpěry pro WPP 160 HBK	4105160	12 390 Kč

### Sada obsahuje 2 ks prizmatických podpěr:

WPP 60 HBK s nosností 30 tun / 1 podpěru

WPP 100 HBK s nosností 50 tun / 1 podpěru

WPP 160 HBK s nosností 80 tun / 1 podpěru

Děrovací deska pro 60 HBK	4106060	2 990 Kč
Děrovací deska pro 100 HBK	4106100	8 990 Kč
Děrovací deska pro 160 HBK	4106160	15 490 Kč
Lisovací sada pro 60 HBK	4107060	1 649 Kč
Lisovací sada pro 100 HBK	4107100	1 649 Kč
Lisovací sada pro 160 HBK	4107160	1 649 Kč



Typ	WPP 60 HBK	WPP 100 HBK	WPP 100 HBK D 1500	WPP 160 HBK	WPP 160 HBK D 1500
Obj. číslo	4013060 <b>400 V</b>	4013100 <b>400 V</b>	4013101 <b>400 V</b>	4013160 <b>400 V</b>	4013161 <b>400 V</b>
Cena bez DPH	147 990 Kč	189 990 Kč	234 990 Kč	279 990 Kč	319 990 Kč

Výkon	60 t	100 t	100 t	160 t	160 t
Rychlost lisování	1,5 mm/s	1,5 mm/s	1,5 mm/s	1,5 mm/s	1,5 mm/s
Rychlost posuvu	10 mm/s	10 mm/s	10 mm/s	10 mm/s	10 mm/s
Výkon motoru	1,5 kW	1,5 kW	1,5 kW	1,5 kW	1,5 kW
Elektrické připojení	400 V	400 V	400 V	400 V	400 V
Hmotnost	480 kg	980 kg	1 280 kg	1 480 kg	1 820 kg
Podrobné rozměry					
A - Výška	2 290 mm	2 280 mm	2 280 mm	2 450 mm	2 450 mm
B - Šířka bez čerpadla	990 mm	1 290 mm	1 790 mm	1 320 mm	1 820 mm
C - Šířka s čerpadlem	1 350 mm	1 600 mm	2 100 mm	1 950 mm	2 450 mm
D - Hloubka	650 mm	850 mm	850 mm	1 000 mm	1 000 mm
E - Světla šířka	790 mm	1 030 mm	1 530 mm	1 020 mm	1 520 mm
F - Světla výška	1 000 mm	1 000 mm	1 000 mm	1 020 mm	1 020 mm
G - Hloubka rámu	180 mm	265 mm	265 mm	300 mm	300 mm
H - Zdvih pístu	300 mm	320 mm	320 mm	400 mm	400 mm
I - Příčný posuv válce	450 mm	600 mm	1 000 mm	500 mm	950 mm

